

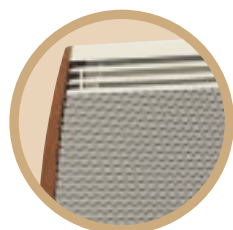

Emotion

PANNEAU RAYONNANT



Lignes courbes et arrondies



Large gamme de coloris

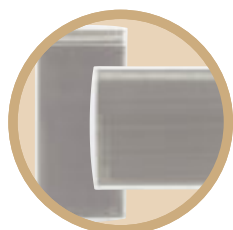

Version horizontale et verticale





Programmable par Pass Program

- ✦ Confort
- ✦ Performance
- ✦ Esthétique



LES PLUS PRODUITS

- ▶ Une large gamme de coloris : beige avec les côtés teintés bois (teinte merisier), blanc ou beige uni
- ▶ Gamme complète en version horizontale ou verticale
- ▶ Économie et confort : boîtier avec régulation numérique 
- ▶ Conçu avec l'Anti-Salissures Process pour protéger le mur et l'appareil des salissures 
- ▶ Programmable par Pass Program 



Émotion

PANNEAU
RAYONNANT



Caractéristiques :

- Boîtier :
 - Commutateur de choix des modes, 5 positions : Arrêt, Hors Gel, Program, Eco et Confort.
 - Molettes de réglage des modes Confort et Eco.
 - Dispositif de blocage.
 - Voyants de visualisation des modes Confort et Eco.
- Thermostat électronique numérique multitarif en fil pilote 6 ordres.
- Compatible avec les systèmes de programmation (fil pilote ou courant porteur).
- Coloris blanc (RAL 9016), beige (RAL 9002) ou beige avec les côtés bois (teinte merisier)
- Garantie 2 ans.

Programmez votre installation avec



Avec le système Pass Program, programmez votre installation en fonction des périodes d'occupation du logement.



Ses points forts :

- Économie et confort : jusqu'à -25 % sur votre facture de chauffage
- Très facile à programmer
- 3 programmes pour s'adapter aux nouveaux rythmes de vie

Pour programmer votre installation, insérez la carte dans une interface fil pilote (ou courant porteur) à l'arrière de l'appareil, au dos du boîtier de commandes.



NOUVEAU

Système de fixation :

- Rapide et pratique : d'un simple clic, fixez l'appareil sur le support mural.

QUELLE TAILLE POUR QUELLE PUISSANCE ?

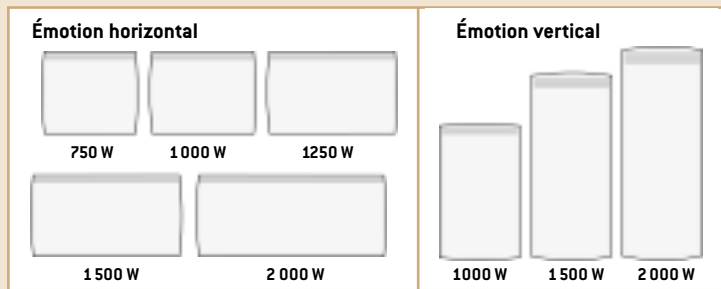

COMMANDES :

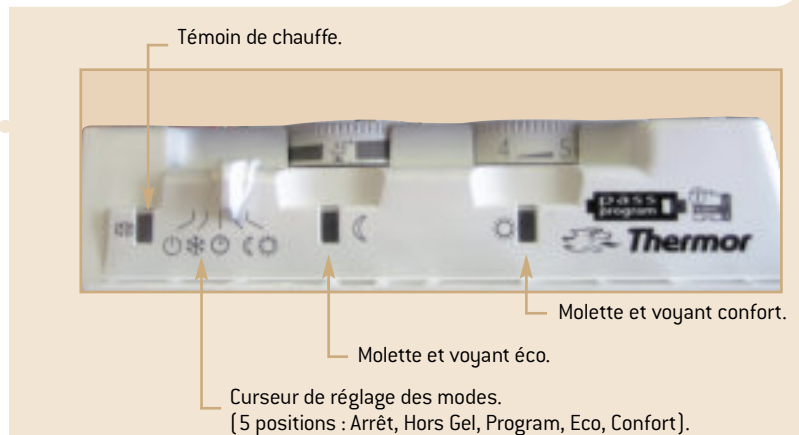

POUR EN SAVOIR PLUS :

Émotion horizontal							
Puissance en Watts	Dimensions L x H x E en mm	Cote A en mm	Cote B en mm	Cote C en mm	Références		
					Blanc	Beige	Bois
750 W	550 x 467 x 95	269	251	158	445 021	445 020	
1 000 W	625 x 467 x 95	343	251	158	445 031	445 030	445 033
1 250 W	775 x 467 x 95	491	251	158	445 041	445 040	
1 500 W	850 x 467 x 95	565	251	158	445 051	445 050	445 053
2 000 W	1 070 x 467 x 95	787	251	158	445 071	445 070	

Émotion vertical					
Puissance en Watts	Dimensions L x H x E en mm	Cote A en mm	Cote B en mm	Cote C en mm	Références
					Blanc
1 000 W	467 x 775 x 95	269	532	444	425 031
1 500 W	467 x 1 070 x 95	269	828	740	425 051
2 000 W	467 x 1 220 x 95	269	976	888	425 071

Les appareils de la gamme Émotion vertical ne doivent pas être installés à des altitudes supérieures à 1 000 m. En altitude le fonctionnement de ces appareils est aléatoire, nous consulter.

Cotes d'encombrement et d'installation :

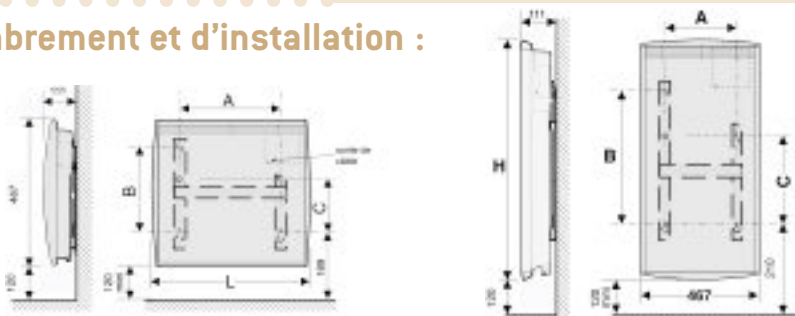

www.thermor.fr